

Ecophon Sombra™ A

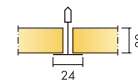

Ecophon Sombra A устанавливается в помещениях, где требуется темный подвесной потолок с низкой степенью светоотражения и хорошими характеристиками звукопоглощения. Ecophon Sombra A устанавливается в открытой подвесной системе, при этом создается четкая продольно-линейная структура потолка. Каждая панель легко демонтируется.

Система состоит из панелей Ecophon Sombra A и подвесной системы Ecophon Connect. Вес системы около 3 кг/м² (4 кг/м² со слоем Ecophon Extra Bass). Панели изготовлены из стекловолокна высокой плотности с использованием технологии 3RD. Лицевая поверхность покрыта крашеной стеклотканью черного цвета. Задняя сторона панели покрыта неокрашенной стеклотканью. Кромки не окрашены. Для создания звукоотражающих поверхностей (например, в кинотеатрах) могут применяться панели Sombra A/gamma. В случае необходимости поглощения низких частот на подвесной потолок рекомендуется укладывать слой звукопоглотителя Ecophon Extra Bass. Подвесная система Connect изготовлена из оцинкованной стали. Для получения наилучших результатов используйте подвесную систему и аксессуары Ecophon Connect.

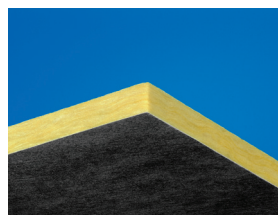

Панель Sombra A

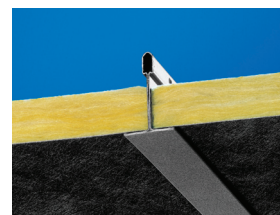

Фрагмент системы Sombra A

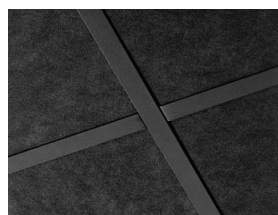

Система потолка Sombra A



Sombra A с использованием пристенного уголка черного цвета

РАЗМЕРЫ ЭЛЕМЕНТОВ

Размер, мм	600	1200
T24	x 600	x 600
Толщина	•	•
Монтажная схема	20	20
	M74	M74

ТЕХНИЧЕСКИЕ ХАРАКТЕРИСТИКИ

АКУСТИКА

Звукопоглощение: Результаты тестов в соответствии с EN ISO 354.

Классификация в соответствии со стандартом EN ISO 11654, единичные значения для NRC и SAA в соответствии с ASTM C 423.

α_p Практический коэффициент звукопоглощения

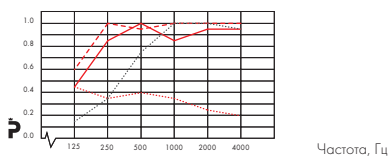

— Ecophon Sombra A 200 мм в.п.с.
 - - - Ecophon Sombra A + Extra Bass 200 мм в.п.с.
 ···· Ecophon Sombra A/gamma 200 мм в.п.с.
 Ecophon Sombra A 50 мм в.п.с.

в.п.с. = высота подвеса системы

Продукция	Sombra A			Sombra A/gamma		Sombra A+Extra Bass
	50	200	400	50	200	200
класс звукопоглощения	C	A		E	D	A
α_{av}	0,65	0,95		0,25	0,30	1,00
NRC	0,8	-	0,9	-	-	-
SAA	0,81	-	0,89	-	-	-

Звукоизоляция: Не применимо

Конфиденциальность речи: Не применимо



ДОСТУП В МЕЖПОТОЛОЧНОЕ ПРОСТРАНСТВО Панели легко демонтируются. Минимальная высота подвеса системы в соответствии с монтажными схемами.



ОЧИСТКА Ежедневная сухая чистка и чистка пылесосом.



ВНЕШНИЙ ВИД Цвет: Black 997 (черный 997), ближайший цвет в системе NCS S 9000-N, светоотражение 3-4%.



ВЛАГОСТОЙКОСТЬ Панели выдерживают постоянную относительную влажность воздуха до 95% при температуре 30°C без провисания, деформации и расслоения (ISO 4611).



ВНУТРЕННИЙ МИКРОКЛИМАТ Сертифицировано в соответствии с требованиями Indoor Climate Labelling, эмиссия частиц M1. Рекомендовано ассоциацией Swedish Asthma and Allergy Association.



ВЛИЯНИЕ НА ОКРУЖАЮЩУЮ СРЕДУ Основа стекловолокна изготовлена по технологии 3RD. Присвоен скандинавский экологический знак "Лебедь". Панели полностью пригодны для вторичной переработки.



ПОЖАРОБЕЗОПАСНОСТЬ Стекловолокно, используемое для производства панелей, после испытаний отнесено к негорючим материалам в соответствии со стандартом EN ISO 1182. Системы препятствуют распространению огня в соответствии с NT FIRE 003.

Классификация пожаробезопасности

Страна	Стандарт	Класс
Россия	ФЗ №123	КМ 1
Европа	EN 13501-1	A2-s1,d0



МЕХАНИЧЕСКИЕ СВОЙСТВА Информацию о несущей способности и величине распределенной нагрузки смотрите в разделе "Функциональные требования", "Механические свойства" на www.ecophon.com/ru.



МОНТАЖ Установка в соответствии с монтажной схемой, руководством по установке и вспомогательными рисунками. Панели устанавливаются по направлению стрелок на обратной стороне панелей.

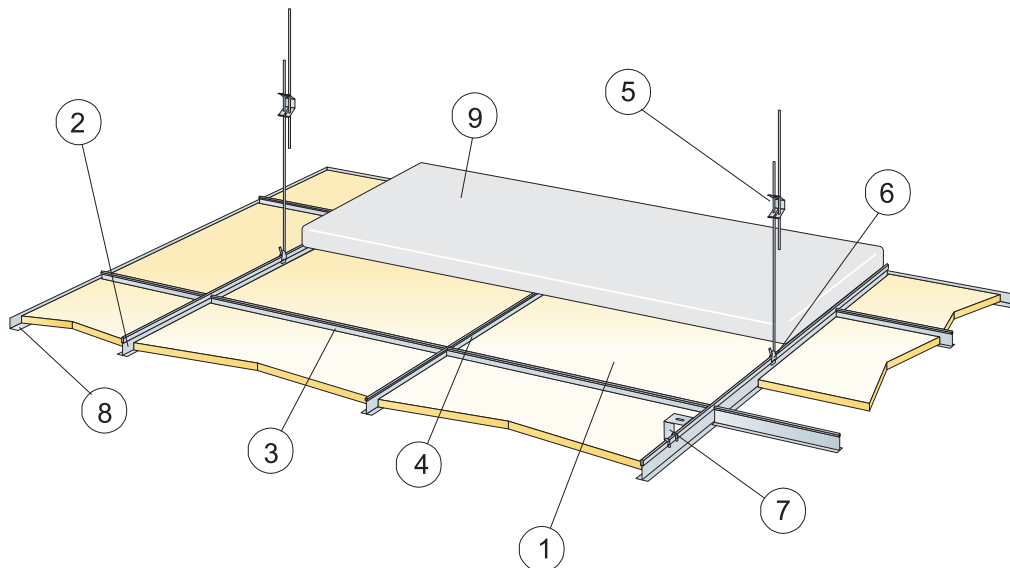

© Ecophon Group

КОЛИЧЕСТВО ПО СПЕЦИФИКАЦИИ (НЕ ВКЛ. ОТХОДЫ)

		Размер, мм	
		600x600	1200x600
1	Sombra A	2,8/м ²	1,4/м ²
2	Главная направляющая T24 Connect, цвет черный, монтаж с шагом 1200 мм ((макс. расстояние от стены 600 мм, может быть увеличено до 1200 мм при отсутствии доп. нагрузки на участке между главной направляющей и стеной).	0,9/м ²	0,9/м ²
3	Поперечная направляющая Connect T24, цвет черный, L=1200 мм, монтаж с шагом 600 мм	1,7/м ²	1,7/м ²
4	Поперечная направляющая T24 Connect, цвет черный, L=600 мм	0,9/м ²	-
5	Регулируемый подвес Connect, монтаж с шагом 1200 мм (макс. расстояние от стены 600 мм)	0,7/м ²	0,7/м ²
6	Клипса подвеса Connect	0,7/м ²	0,7/м ²
7	Прямой монтаж без Extra Bass: прямой нерегулируемый кронштейн, монтаж с шагом 1200 мм	0,7/м ²	0,7/м ²
8	Пристенный уголок Connect, цвет черный, крепление с шагом 300 мм	по требованию	
9	Extra Bass (1200x600x50 мм)	0,6/м ²	0,6/м ²
Δ Мин. высота подвеса системы: Sombra A: 50 мм (на кронштейне), Sombra A/Extra bass: 100 мм		-	-
δ Мин. глубина демонтажа системы: Sombra A: 130 мм, Sombra A/Extra bass: 170 мм		-	-

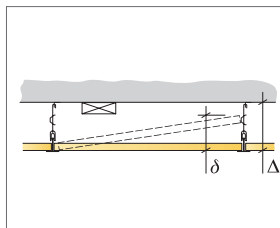

См. Количество по спецификации

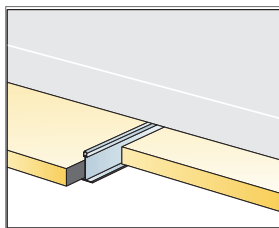

Монтаж с Extra Bass

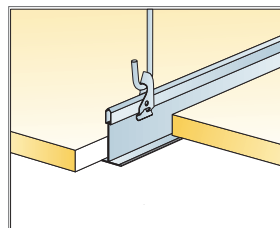

Подвес при помощи регулируемого подвеса с клипсой

Размер, мм	Макс. возможная нагрузка [N]	Мин. несущая способность [N]
600x600	50	160
1200x600	50	160

Норма нагрузки/несущая способность